

<p><i>PREFEITURA DO MUNICÍPIO DE CORREIA PINTO</i></p> <p>ADM. 2017-2020</p> <p>END: DUQUE DE CAXIAS, Nº 3601 - CIDADE : CORREIA PINTO - ESTADO : SANTA CATARINA.</p>		<p>ENGENHEIRO CIVIL:</p> <p>Edésio A. A. Júlio Crea: 026768-0</p>	<p>ASSINATURA:</p> <p>Prefeito: Celso Rogério</p>
<p><i>Secretaria de Administração e Planejamento</i></p>		<p>Bairro: Pereira Alves    Cidade: Correia Pinto    UF: SC</p>	<p>FOLHA:</p> <p><b>5/6</b></p>
<p>TÍTULO DO PROJETO: Projeto Praça Araucária</p>		<p>CONTEÚDO DA FOLHA: Contem: Imagens 3D</p>	<p>DESENHISTA: Jahen Oliveira</p>
<p>DATA DA IMPRESSÃO: 27/05/2020.</p>			

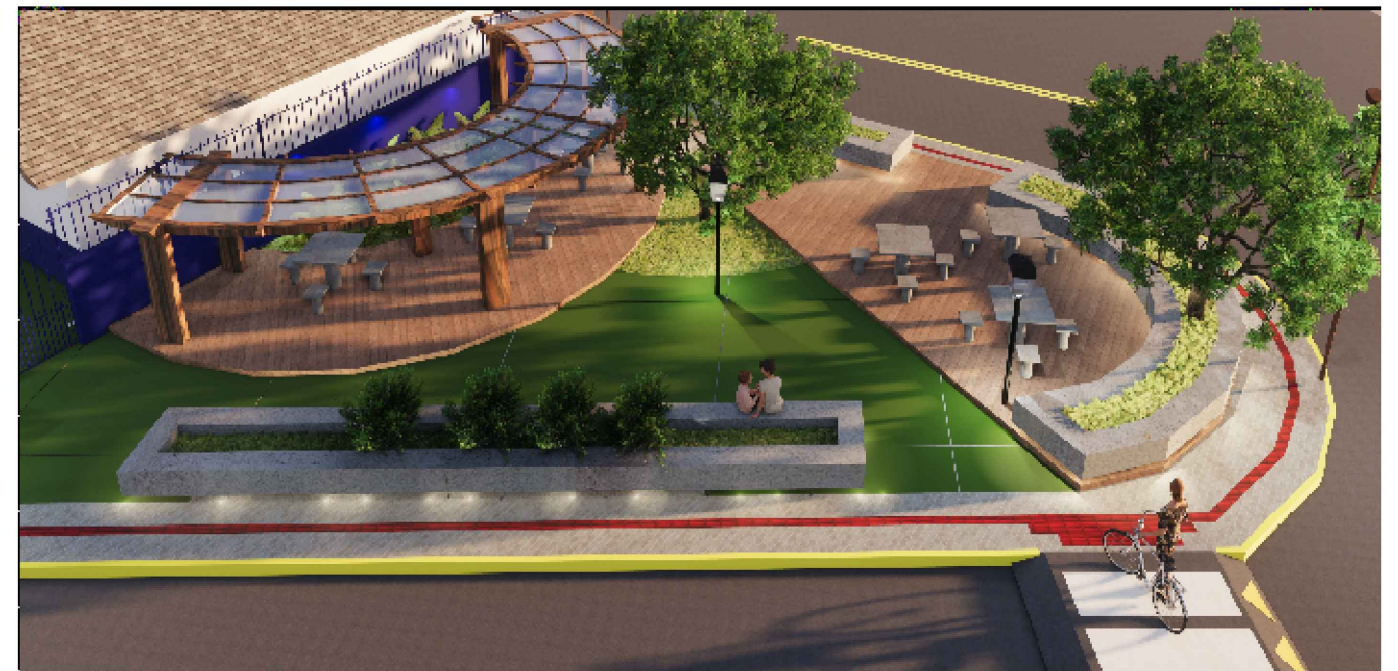



<p><i>PREFEITURA DO MUNICÍPIO DE CORREIA PINTO</i></p> <p>ADM. 2017-2020</p> <p>END: DUQUE DE CAXIAS, Nº 3601 - CIDADE : CORREIA PINTO - ESTADO : SANTA CATARINA.</p> <p><i>Secretaria de Administração e Planejamento</i></p>		<p>ENGENHEIRO CIVIL:</p> <p>Edésio A. A. Júlio Crea: 026768-0</p>	<p>ASSINATURA:</p> <p>Prefeito: Celso Rogério</p>
<p>TÍTULO DO PROJETO: Projeto Praça Araucária</p>		<p>Bairro: Pereira Alves    Cidade: Correia Pinto    UF: SC</p>	<p>CONTEÚDO DA FOLHA:</p> <p>Contem: Imagens 3D</p>
<p>DATA DA IMPRESSÃO:</p> <p>27/05/2020.</p>		<p>DESENHISTA: Jahen Oliveira</p>	<p>FOLHA:</p> <p><b>6/6</b></p>



04 Corte AA  
Esc: 1/100

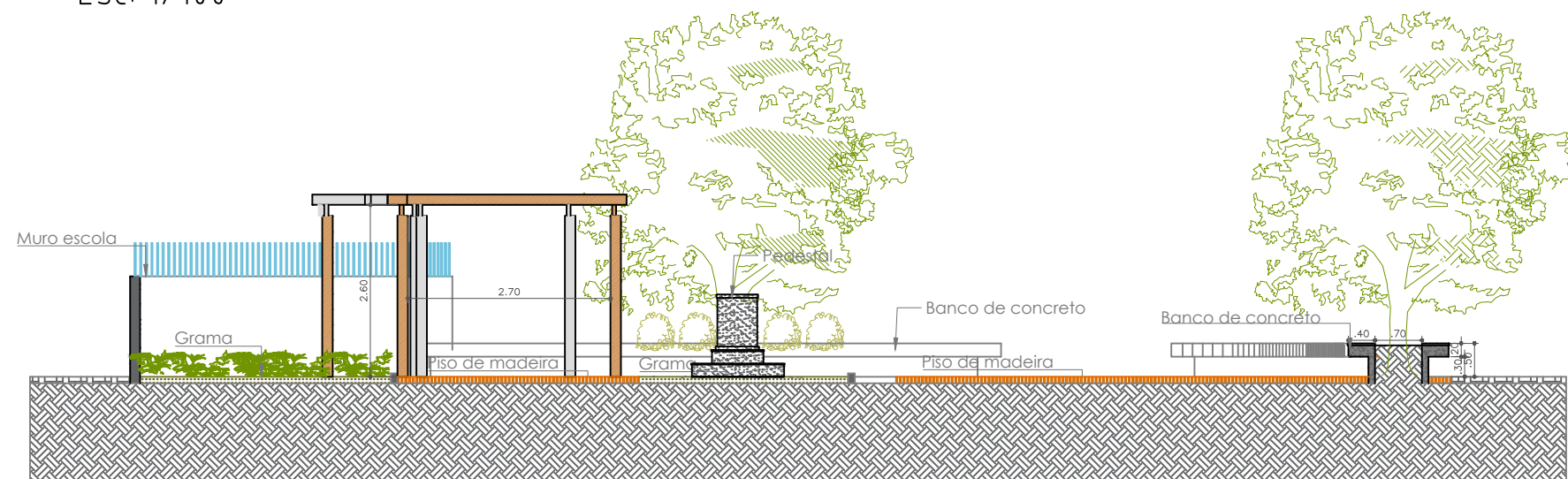

05 Corte BB  
Esc: 1/100







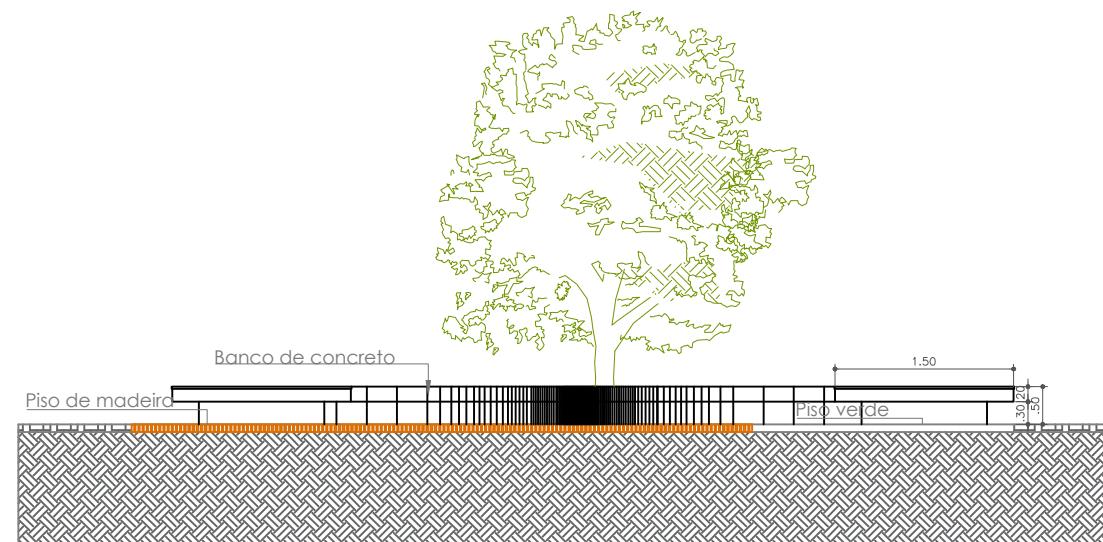

Tabela de Pisos

Pisos	Imagem	Área	Representação
Piso cerâmico madeira		140,69m <sup>2</sup>	
Grama Esmeralda		49,58m <sup>2</sup>	
Piso verde		83,67m <sup>2</sup>	

PREFEITURA DO MUNICÍPIO DE CORREIA PINTO

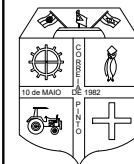

ADM. 2017-2020

END: DUQUE DE CAXIAS, Nº 3601 - CIDADE : CORREIA PINTO -  
ESTADO : SANTA CATARINA.

ENGENHEIRO CIVIL:

Edésio A. A. Júlio  
Crea: 026768-0

ASSINATURA:

Prefeito: Celso Rogério

Secretaria de Administração e Planejamento

Bairro: Pereira Alves Cidade: Correia Pinto

UF: SC

TÍTULO DO PROJETO: Projeto Praça Araucária

CONTEÚDO DA FOLHA:  
Contem: Cortes e Tabela de Especificação

FOLHA:

3/6

DATA DA IMPRESSÃO:  
27/05/2020.

DESENHISTA: Jahen Oliveira

06 Detalhamento pergolado  
Esc: 1/50

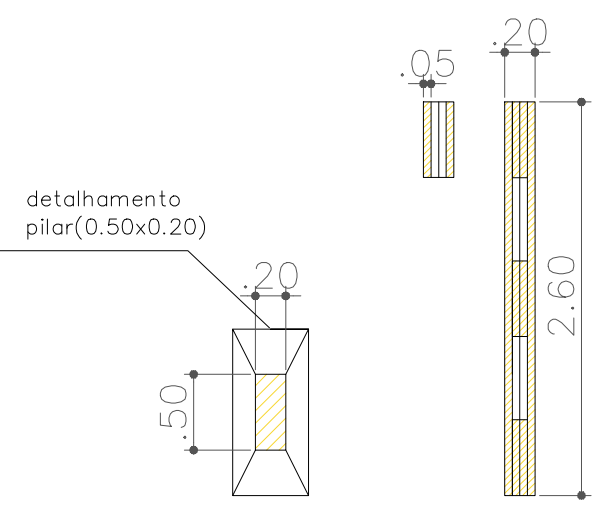
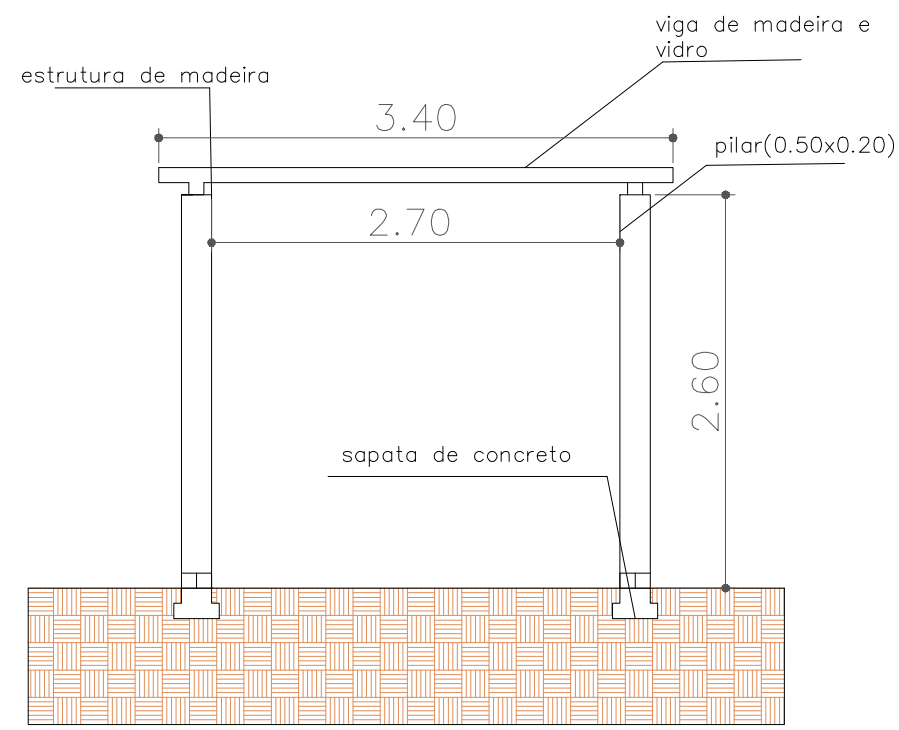
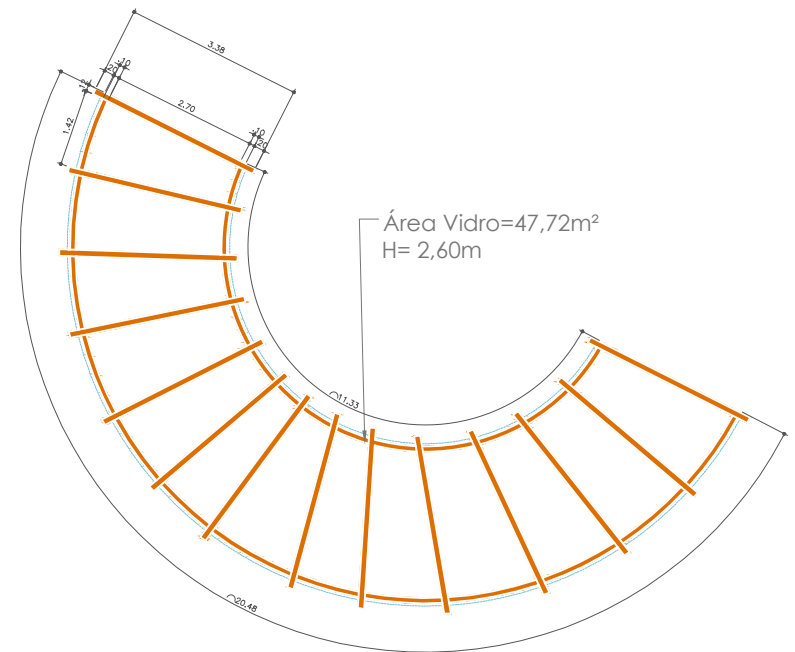

08 Detalhamento bancos  
Esc: Sem

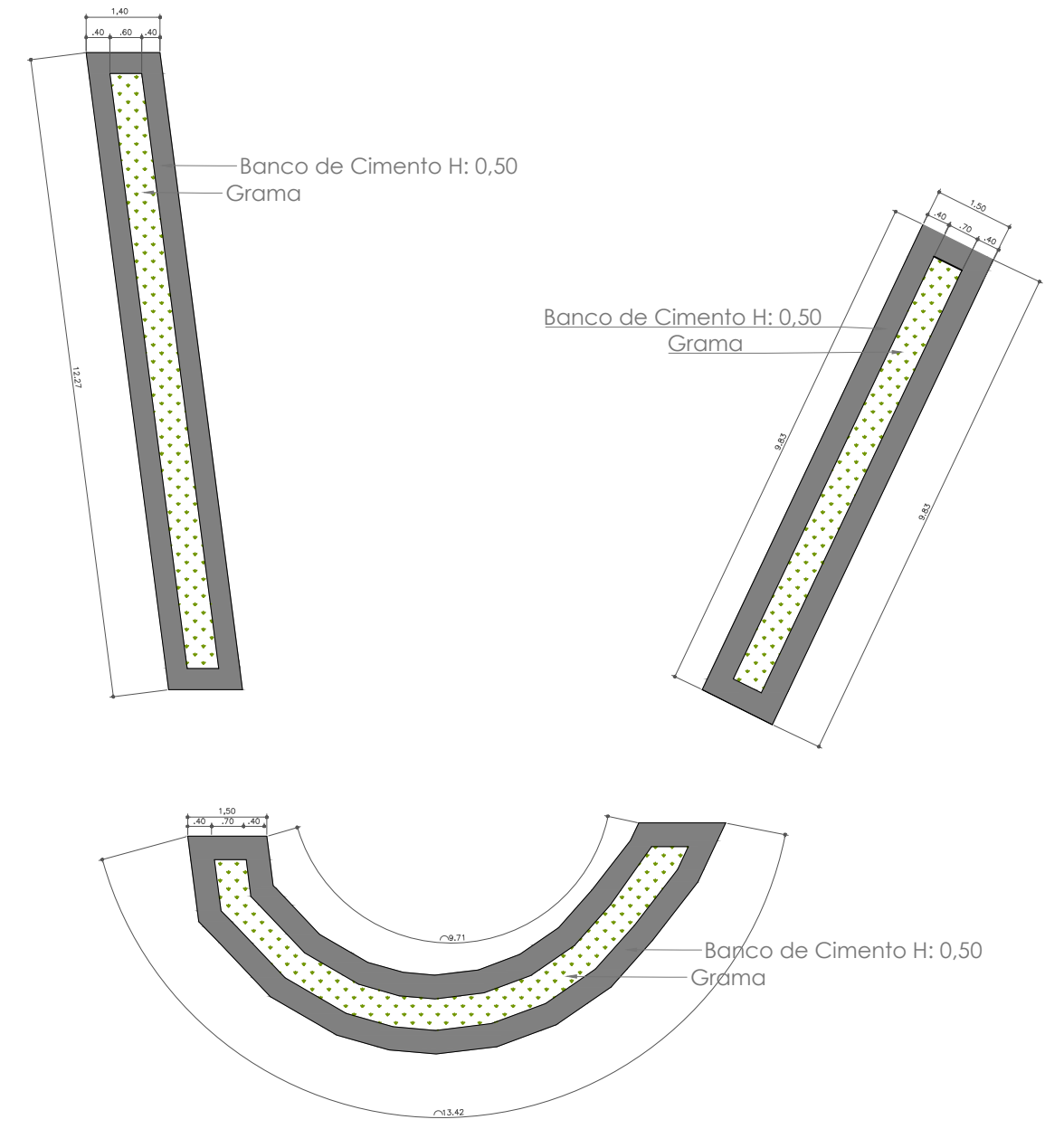

07 Detalhamento Pedestal  
Esc: 1/50

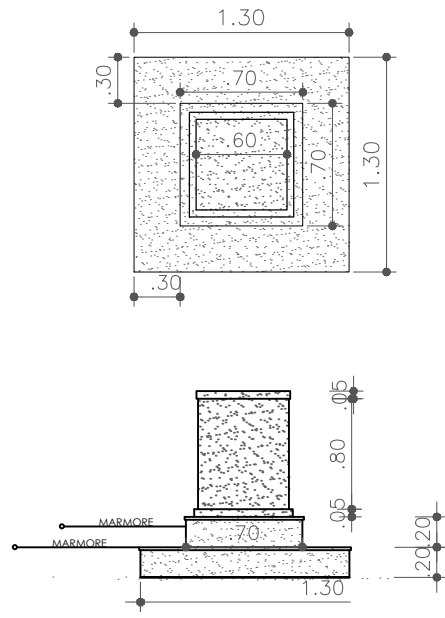

PREFEITURA DO MUNICÍPIO DE CORREIA PINTO  
ADM. 2017-2020  
END: DUQUE DE CAXIAS, Nº 3601 - CIDADE : CORREIA PINTO - ESTADO : SANTA CATARINA.



Secretaria de Administração e Planejamento

ENGENHEIRO CIVIL:  
Edésio A. A. Júlio  
Crea: 026768-0

ASSINATURA:  
Prefeito: Celso Rogério

Bairro: Pereira Alves Cidade: Correia Pinto UF: SC

TÍTULO DO PROJETO: Projeto Praça Araucária

CONTEÚDO DA FOLHA:  
Contem: Detalhes

FOLHA:  
4/6

DATA DA IMPRESSÃO:  
27/05/2020.

DESENHISTA: Jahen Oliveira

01 Planta de localização  
Esc: 1/500

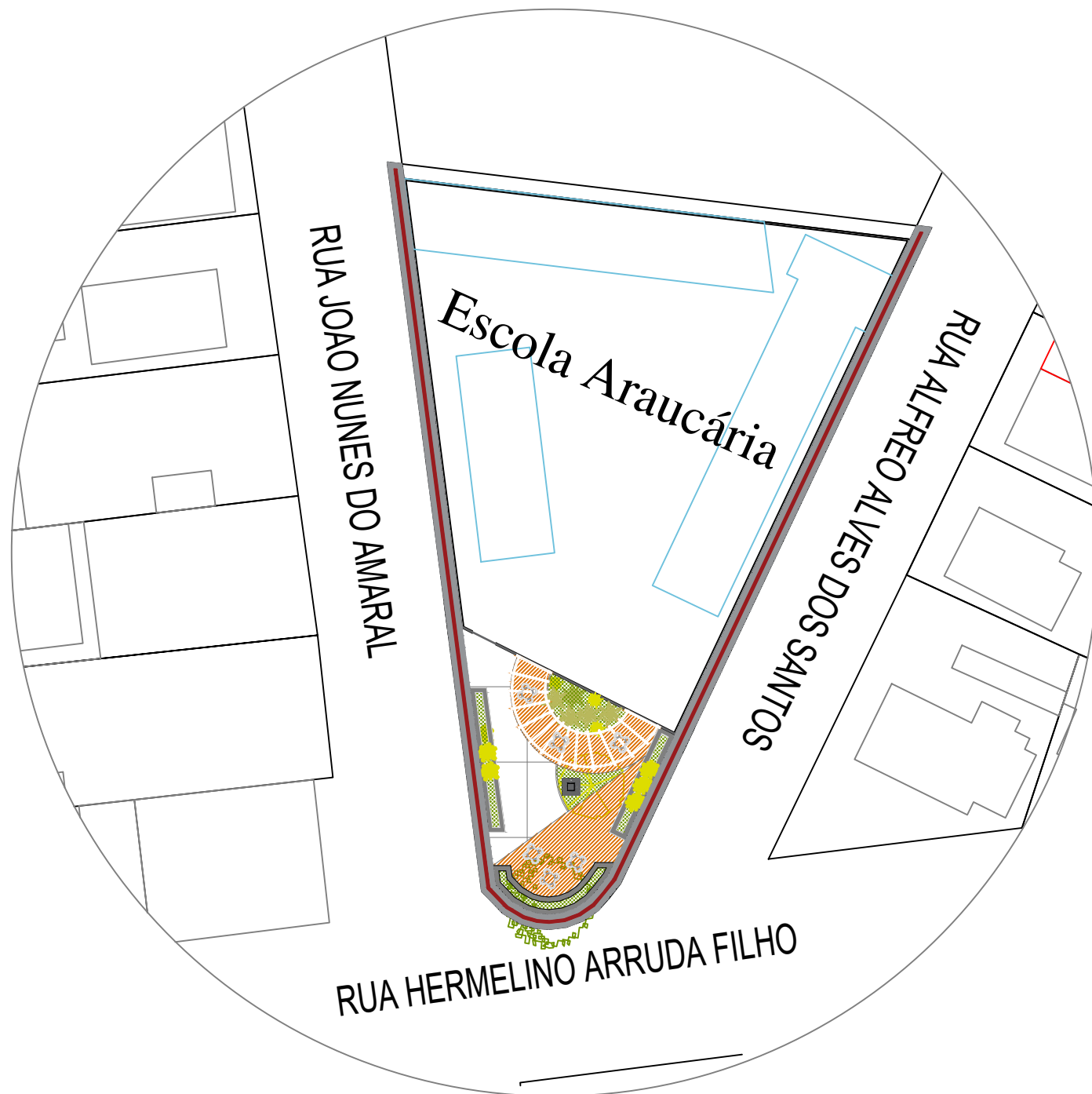

02 Planta de Layout  
Esc: 1/100

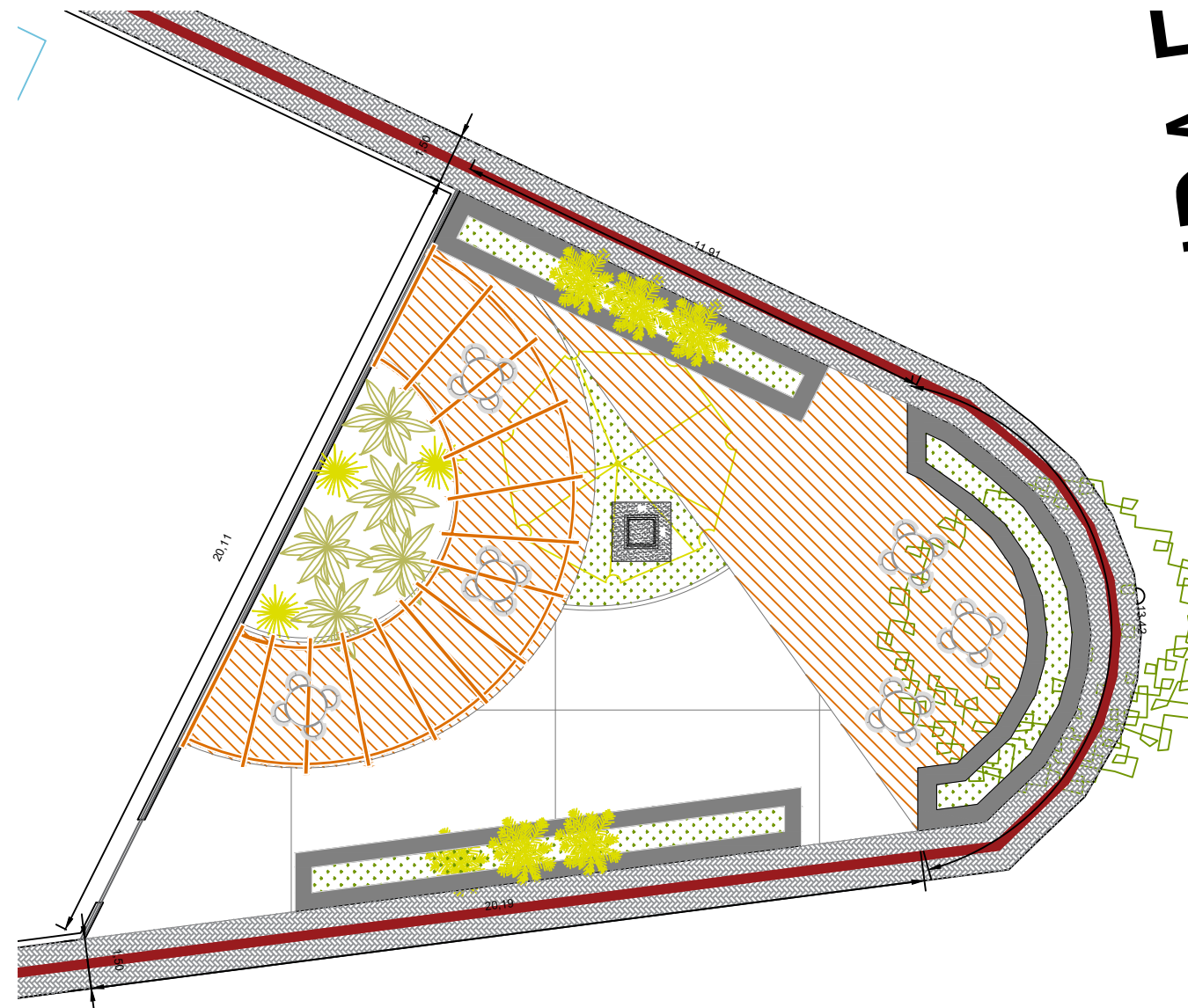

J V U I O

<p>PREFEITURA DO MUNICÍPIO DE CORREIA PINTO</p> <p>ADM. 2017-2020</p> <p>END: DUQUE DE CAXIAS, Nº 3601 - CIDADE : CORREIA PINTO - ESTADO : SANTA CATARINA.</p>		<p>ENGENHEIRO CIVIL:</p> <p>Edésio A. A. Júlio Crea: 026768-0</p>	<p>ASSINATURA:</p> <p>Prefeito: Celso Rogério</p>
<p>Secretaria de Administração e Planejamento</p>		<p>Bairro: Pereira Alves    Cidade: Correia Pinto    UF: SC</p>	
<p>TÍTULO DO PROJETO: Projeto Praça Araucária</p>		<p>CONTEÚDO DA FOLHA: Contem: Planta de Locação e Layout</p>	<p>FOLHA: <b>1/6</b></p>
	<p>DATA DA IMPRESSÃO: 27/05/2020.</p>	<p>DESENHISTA: Jahen Oliveira</p>	



Planta Baixa  
 A: 255,22m<sup>2</sup>  
 Esc: 1/100

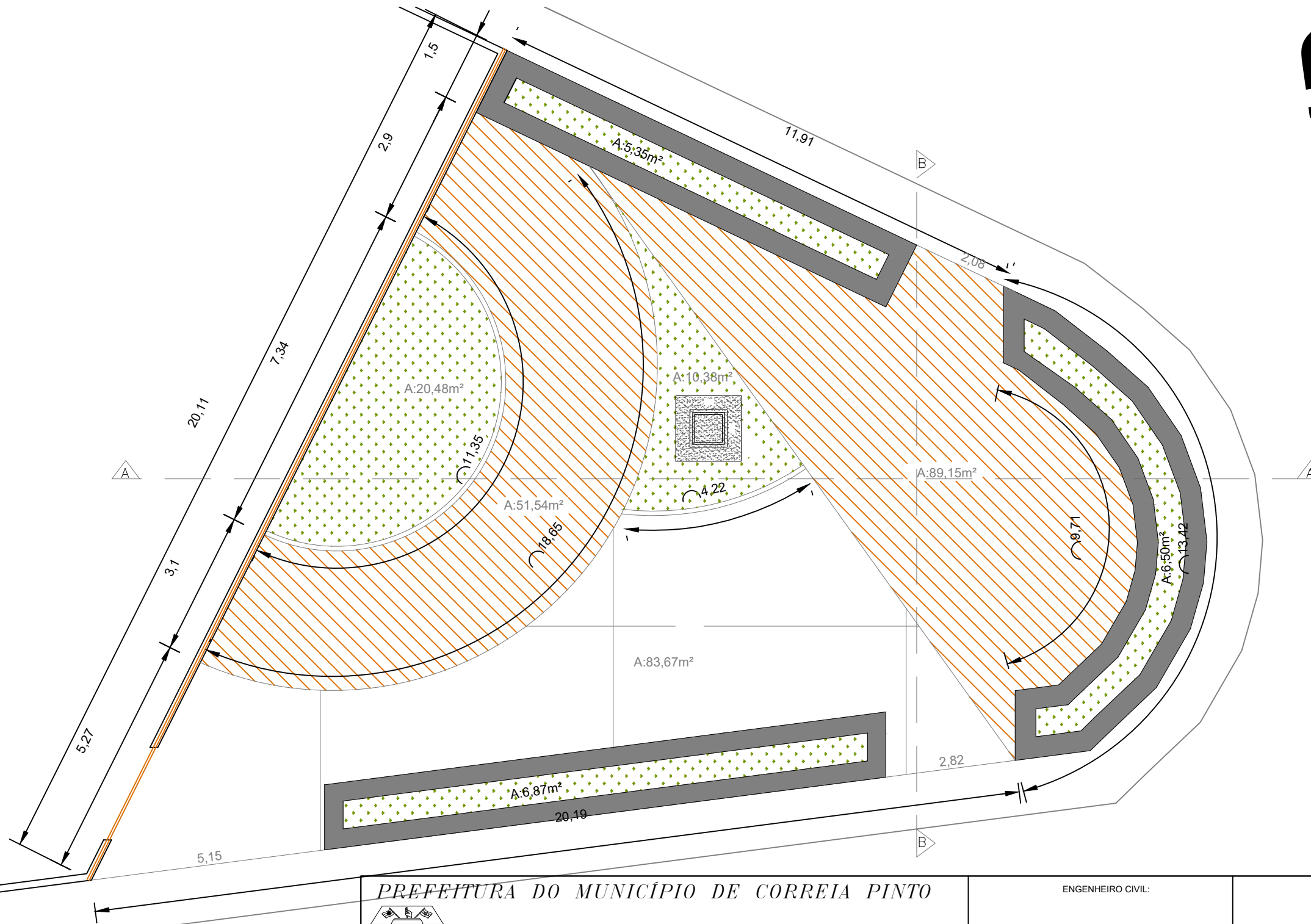

PREFEITURA DO MUNICÍPIO DE CORREIA PINTO



ADM. 2017-2020

END: DUQUE DE CAXIAS, Nº 3601 - CIDADE : CORREIA PINTO -  
 ESTADO : SANTA CATARINA.

Secretaria de Administração e Planejamento

ENGENHEIRO CIVIL:

Edésio A. A. Júlio  
 Crea: 026768-0

ASSINATURA:

Prefeito: Celso Rogério

Bairro: Pereira Alves Cidade: Correia Pinto

UF: SC

TÍTULO DO PROJETO: Projeto Praça Araucária

CONTEÚDO DA FOLHA:  
 Contem: Planta Baixa

FOLHA:

2/6

DATA DA IMPRESSÃO:  
 27/05/2020.

DESENHISTA: Jahen Oliveira